

Internet Aansluiten

FRITZ!Box 7490



XS4ALL

First Class Internet

Ons internet wordt standaard geleverd en aangesloten door een monteur. U kunt dan alles aan hem of haar overlaten. Zelfs de doos hoeft u niet meer uit te pakken. Het enige wat u hoeft te doen is te zorgen dat u de juiste codes bij de hand heeft. Deze staan in uw bevestigingsbrief.

Uiteraard kunt u ervoor kiezen om zelf uw internet aan te sluiten. In dat geval hebben wij in deze gids alle stappen eenvoudig voor u uitgelegd.

Veel plezier met Internet van XS4ALL.

Wat zit er in het pakket?

- 1 FRITZ!Box
- 2 Voeding/adapter voor FRITZ!Box
- 3 Gele netwerkkabel voor directe verbinding tussen uw FRITZ!Box en de NT
- 4 Grijs Y kabel. Deze Y kabel hoeft niet gebruikt te worden

De FRITZ!Box

De FRITZ!Box is een krachtig en veilig modem waarmee u draadloos internet in en om het huis of kantoor heeft. Dit modem is door ons zorgvuldig getest en met recht een No 1 modem.

- 5 DSL/TEL poort voor de IS/RA-kabel. Bij een glasverbinding wordt deze niet gebruikt
- 6 2 FON poorten voor analoge telefoontoestellen
- 7 FON poort voor een ISDN telefooncentrale
- 8 Netwerkpoot (LAN) 1-4
- 9 USB ingang
- 10 Voeding/Adapter ingang

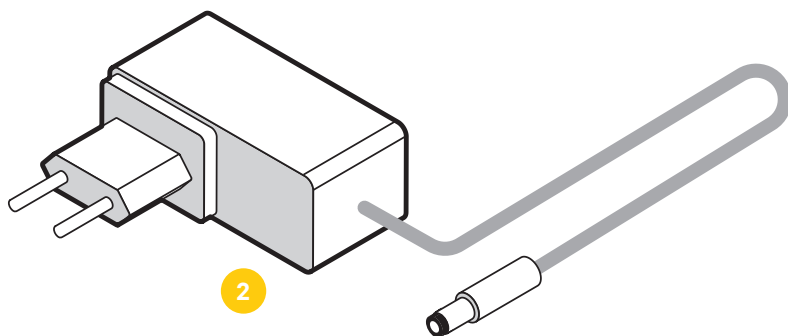

Ontbreekt er iets?

Neem dan contact op met de Helpdesk,
dagelijks bereikbaar van 8.00 uur tot 22.00 uur.

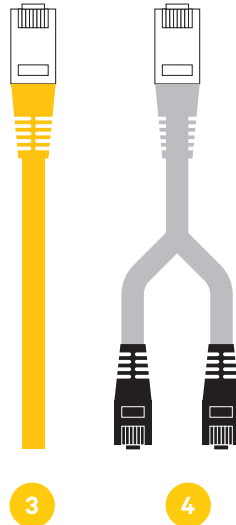
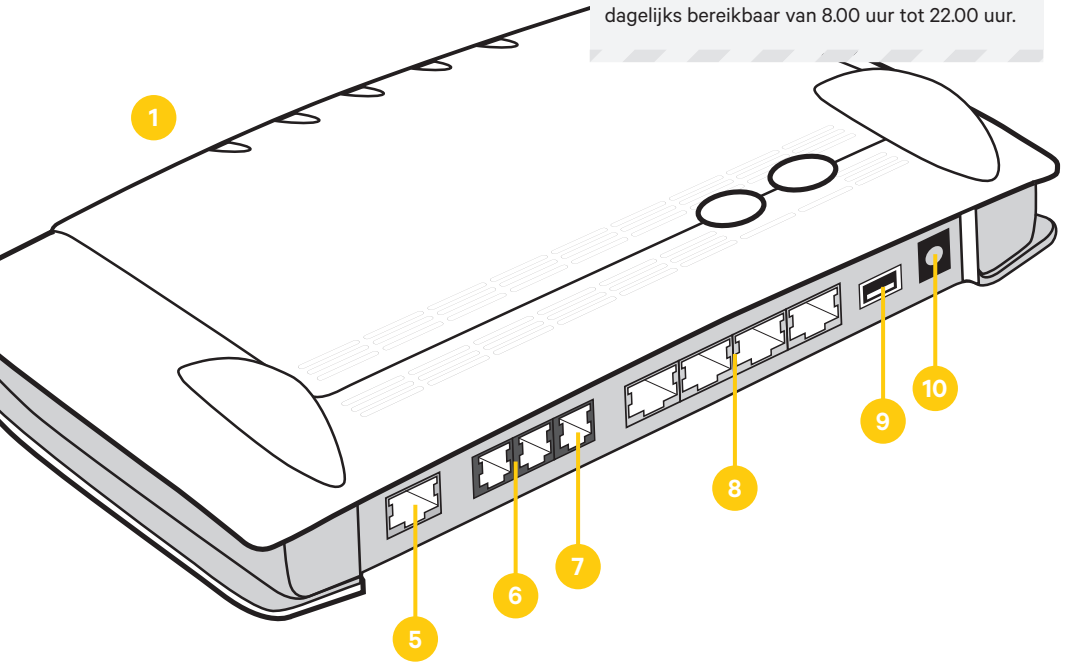

Een NT kan er ook anders uitzien.

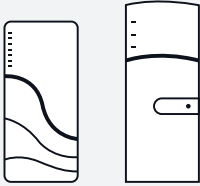

Let op! NT niet zelf aansluiten

De glaskabels zijn zeer gevoelig en mogen daarom alleen door een monteur worden aangesloten.

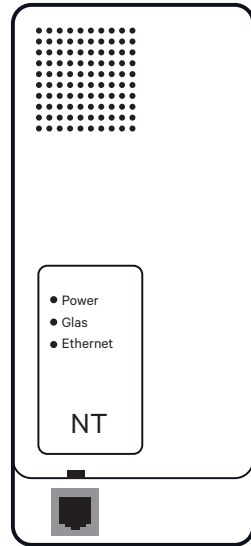

1

FRITZ!Box aansluiten op NT

Steek de gele kabel in de ethernetpoort van de NT.

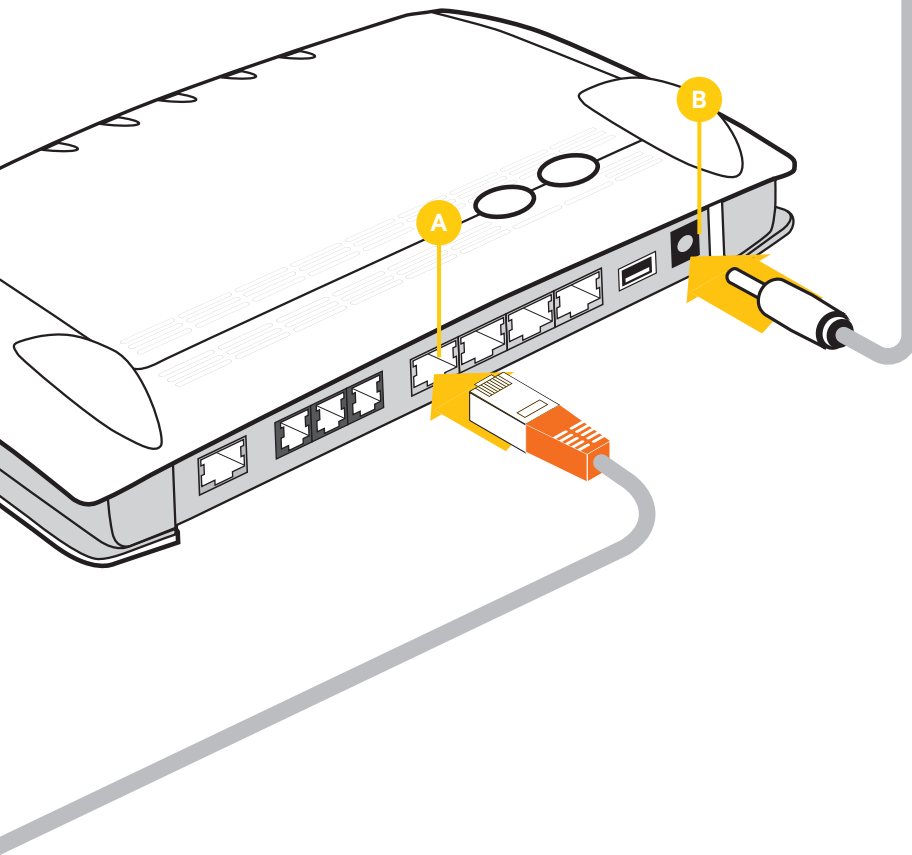

2

Sluit de gele kabel die in de NT zit aan op LAN1 poort van de FRITZ!box **A**

3

Sluit de adapter aan op de FRITZ!Box **B** en steek de stekker in het stopcontact

Let op! Vervangt u uw oude modem?

Vervang dan alle materialen door de nieuw geleverde materialen. Vervang ook de adapter.

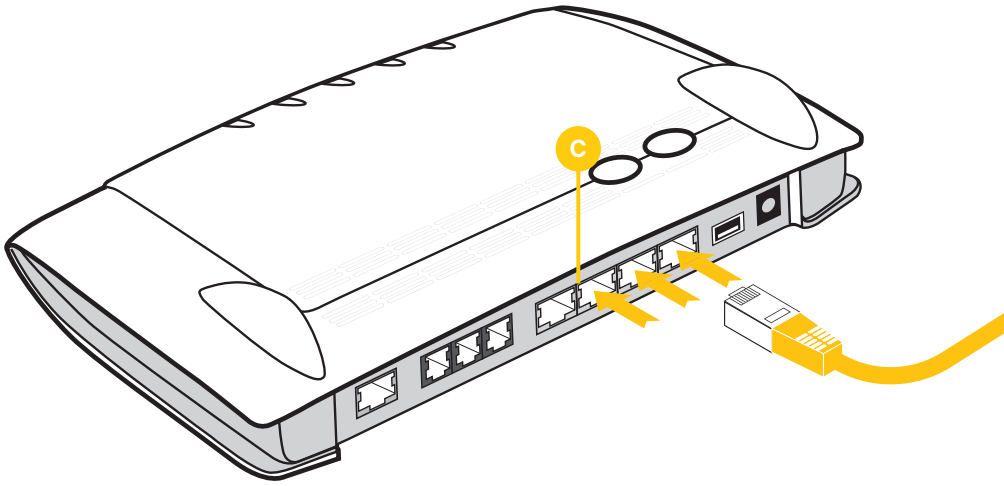

SSID-WiFi-netwerknnaam:
'FRITZ!Box FON WLAN (typennummer)'

WPA-key is een reeks van 20 cijfers,
bijvoorbeeld 1234-9876-0055-5500-4637.
Deze informatie vindt u onder op de FRITZ!Box.

D

4

Verbind uw computer met de FRITZ!Box

Dat kan via een kabel in een van de poorten **C** of draadloos via het WiFi-netwerk. De naam van het netwerk en de draadloze toegangscode (in jargon: de WPA-key) vindt u op een stickertje onderop de FRITZ!Box. **D**

5

FRITZ!Box instellen

- Open uw browser en ga naar <http://192.168.178.1> of naar <http://fritz.box>
- Stel internet in door de aanwijzingen van de Wizard op te volgen
- Kies achtereenvolgens voor de opties:
 - Engels
 - Annex A
 - XS4ALL
 - XS4ALL FTTH
- Ga naar www.xs4all.nl om te testen of uw verbinding werkt.

Problemen oplossen

Mijn draadloze internetverbinding werkt niet of niet naar behoren

- WLAN — Controleer of het WLAN lampje brandt. Als deze niet brandt, druk dan 1 maal op de WLAN knop op de FRITZ!Box. Brandt hij wel, druk dan 1 maal op de WLAN knop om het WLAN uit te zetten. Om deze vervolgens na 30 seconden weer aan te zetten.
- Netwerkkkaart — Controleer of de draadloze netwerkkkaart (ook wel WLAN of WiFi genaamd) in uw computer is ingeschakeld in uw besturings-systeem en installeer eventueel opnieuw de bijbehorende software. Zeker als uw draadloze netwerkkkaart WiFi N (802.11n) ondersteunt kan het noodzakelijk zijn om de drivers van de draadloze netwerkkkaart te updaten. Raadpleeg hiervoor de handleiding en/of de website van de fabrikant.
- Afstand tot modem — Controleer of de verbinding wel werkt als u de computer met de draadloze netwerkkkaart dichterbij het draadloze modem plaatst.
- Firewall — Controleer of de firewall software op uw computer de draadloze netwerkverbinding blokkeert.
- Beveiliging — Het WLAN van de FRITZ!Box is standaard met een WPA/WPA2 sleutel beveiligd. De sleutel bestaat uit een reeks cijfers/letters die zowel in het modem als in de computer moet worden ingesteld. Controleer of de sleutels in de computer en het modem overeenkomen. Modem fabrikant FRITZ!Box vermeldt de encryption key op de onderkant van het modem, maar na het installeren kunt u ook een afwijkende waarde kiezen.
- Modem resetten — Zet het modem voor minimaal 30 seconden uit en daarna weer aan. Het kan hierna nog enkele minuten duren voordat de FRITZ!Box weer verbinding met internet heeft.
- WiFi-kanaal aanpassen — Draadloze modems zenden uit op een vooraf in het modem ingesteld kanaal. Als uw modem op hetzelfde kanaal is

ingesteld als het draadloze modem van uw burendan kan de snelheid verminderen of de verbinding wegvallen. Kijk op xs4all.nl/klantenservice om te zien hoe u uw WiFi-kanaal aanpast. Kanalen 1, 6 en 11 zijn de beste keuzes.

Verbinding valt uit

Wanneer de verbinding regelmatig wegvalt is er sprake van een 'klapperende lijn'. Dit wegvallen kan meerdere oorzaken hebben.

- Controleer op de FRITZ!Box of het Power/DSL lampje waar sync, dsl of line bij staat vol brandt. Indien dit niet het geval is, vervang de gele kabel tussen NT en FRITZ!Box.
- Controleer of u de nieuwste firmware heeft. Op xs4all.nl/firmware kunt u zien hoe u dit kunt controleren.

Heeft u een technische vraag?

Het kan altijd gebeuren dat u hulp nodig heeft. Belt u ons dan: 020 398 76 66. We zijn elke dag bereikbaar van 8.00 uur tot 22.00 uur. Of raadpleeg onze online helpdesk: xs4all.nl/klantenservice of stel uw vraag via xs4all.nl/contact.

Heeft u een andere vraag?

Wilt u advies over een product of dienst of heeft u een administratieve vraag? Dan kunt u op werkdagen van 8.00 uur tot 20.00 uur bellen naar onze Klantenservice: 020 398 76 66. Op zaterdag is dit nummer bereikbaar van 10.00 uur tot 17.00 uur. U kunt uw vraag ook stellen via xs4all.nl/contact of raadpleeg xs4all.nl/klantenservice.

Kijk voor digitale versies van de XS4ALL aansluitgidsen en handleidingen op xs4all.nl/handleidingen

XS4ALL

First Class Internet

