



# Doe-het-zelf Installatie

Internet, TV en/of Vast Bellen.

# Welkom bij Odido.

Met deze handleiding installeer je makkelijk Internet, TV en/of Vast Bellen. Dit kan vanaf de installatiedatum. Deze vind je in Mijn Odido ([odido.nl/login](https://odido.nl/login)) of in de Odido App.



# Inhoudsopgave

1. Dit heb je nodig	3
2. Internet	5
Zo sluit je het modem aan	5
Internet verbinden	7
3. Odido TV	9
Zo sluit je de Mediabox aan	9
Tv-kijken met de Odido TV App	10
4. Vast Bellen	11
Zo sluit je Vast Bellen aan	11

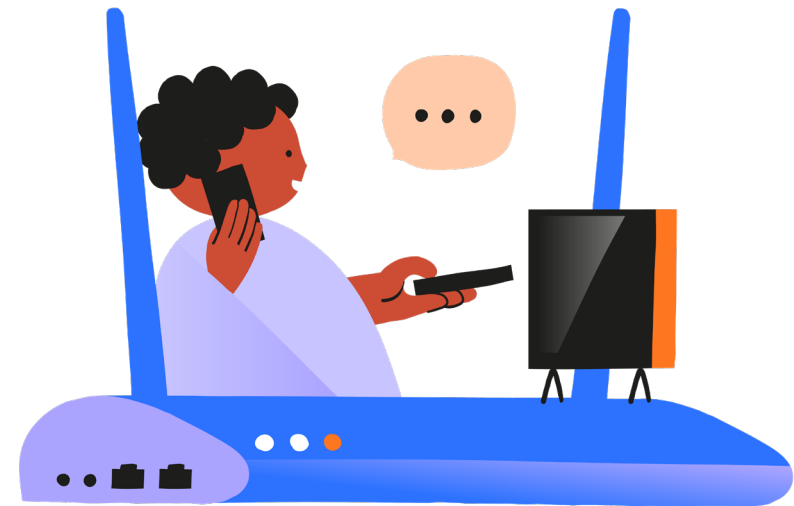

# 1. Dit heb je nodig

Elke dienst heeft een eigen installatiepakket. Daarin vind je alles wat je nodig hebt. Voor de zekerheid pakken we vaak extra telefoonkabels in. Kan maar net van pas komen.

Wifipunt(en) installeren? De handleiding hiervoor vind je in de doos bij het wifipunt.

## Internet

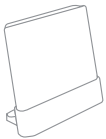

Modem



Internetkabel

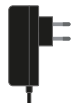

Adapter modem

## Odido TV



Mediabox



Adapter



Afstandsbediening



Internetkabel



HDMI-kabel

## Vast Bellen



Telefoonkabel  
(1,5m)



Extra telefoonkabel  
(1,5m)

## 2. Internet

### Zo sluit je het modem aan.

Heb je alles? Fijn. Dan kan je nu het modem aansluiten. Zo gedaan.

1. Pak het modem. Zet 'm in de buurt van je glasvezelaansluitpunt. Dit is de plek waar de glasvezelkabels je woning binnenkomen. Je vindt hier ook het glasvezelkastje.
2. Verbind de internetkabel met het glasvezelkastje en het modem. Doe je zo. Klik het ene uiteinde van de internetkabel in het glasvezelkastje en het andere uiteinde in de WAN-poort van het modem.
3. Sluit het modem aan op de stroom.
4. Zet het modem aan. Doe je met de aan- en uitknop aan de achterkant van het modem. Het modem staat aan als het powerlampje brandt.

5. Het internetlampje gaat nu knipperen. Wacht tot dit lampje blijft branden. Duurt meestal een paar minuten. Zodra dit lampje brandt, ben je verbonden met het internet.

Je kan nu je apparaten verbinden met het internet. Kan bedraad of met wifi. Net wat je fijn vindt. Hoe je dit doet lees je op pagina 7.

Als het internetlampje niet brandt of knippert, is er geen goede internetverbinding. Hoe je dit oplost lees je op pagina 6.

#### Goed om te weten.

Brandt het powerlampje niet? Controleer of de adapter goed in het stopcontact en in het modem zit. Blijft het lampje uit? Bel ons even. We helpen je graag.

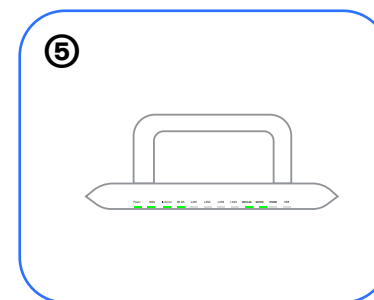
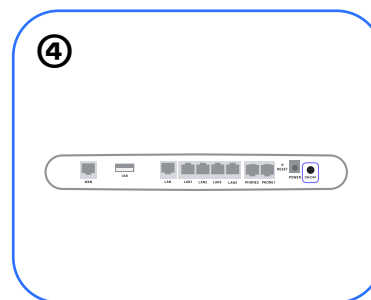
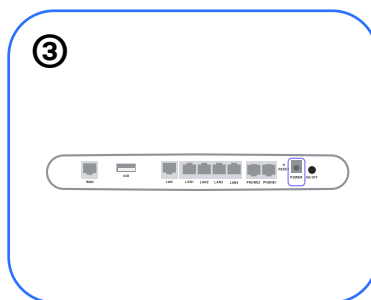
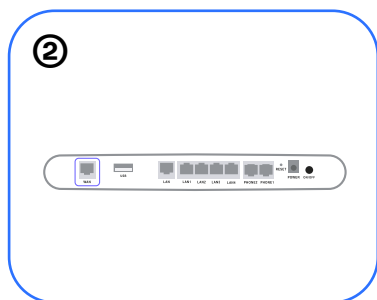
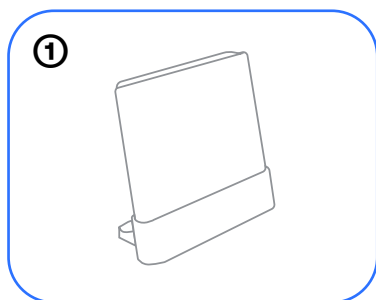

## Zo **herstart** je het modem.

Als het internetlampje niet brandt of knippert, is er geen goede internetverbinding. Dit los je op door het modem te herstarten.

Doe je zo:

1. Zorg dat het modem aanstaat. Zie je aan het powerlampje. Brandt dit lampje? Mooi. Trek dan de stekker van het modem uit het stopcontact.

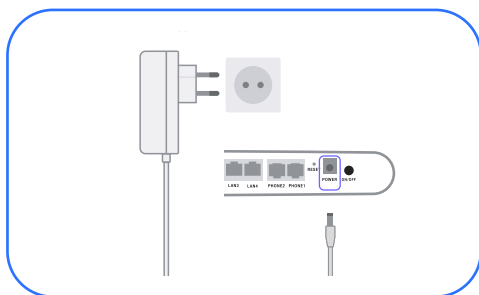

2. Wacht 10 seconden.
3. Steek de stekker er weer in.

Het modem start nu opnieuw op. Als het internetlampje niet meer knippert, maar blijft branden ben je verbonden met het internet. Fijn.

## Blijft het lampje uit?

Reset dan het modem. Zo gedaan.

1. Laat de stekker van het modem in het stopcontact.
2. Aan de achterkant van het modem zie je een klein gaatje met daarbij de tekst reset. Druk hier kort op met een paperclip of de achterkant van een naald.
3. Het modem start nu opnieuw op. Je bent verbonden met het internet als het internetlampje blijft branden.

## Blijft het internetlampje uit?

Bel ons even. We helpen je graag.

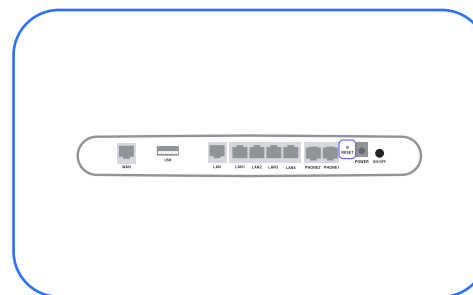

### Goed om te weten.

Als je het modem reset, worden alle gegevens teruggezet naar de fabrieksinstellingen. Ook je wifinaam en -wachtwoord. Je vindt deze op de sticker achterop het modem.

## Een apparaat verbinden met het internet.

Nu je het modem hebt geïnstalleerd, gaan we je apparaten verbinden met het internet. Dat kan met wifi of bedraad internet. Hoe je je apparaten met het wifinetwerk verbindt, lees je hieronder. Liever bedraad internetten? Kan ook. Ga daarvoor naar pagina 8.

### Draadloos internet.

1. Zet je apparaat aan. Gebruik je een Windows computer? Klik dan rechtsonder in de taakbalk van je computerscherm op het draadloze netwerkicoon. Bij MacOS vind je het icoon in de rechterbovenhoek van je scherm.

Wil je wifi aanzetten op je telefoon of tablet?

Ga dan naar de wifi-instellingen op je telefoon of tablet.

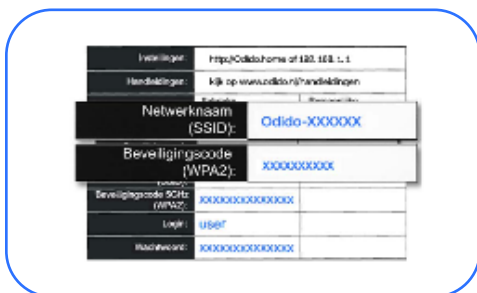

2. Kies je netwerknnaam (SSID). Zoek in de wifilijst naar je netwerknnaam. Deze begint met TMNL, Odido of een eigen gekozen wifinaam. Heb je je netwerknnaam (SSID) nog niet aangepast? Dan vind je deze op de sticker op het modem of op een kaartje in de doos van het modem.

Handig om te weten: scan de QR-code op de sticker achterop het modem om meteen verbinding te maken met het nieuwe wifinetwerk.

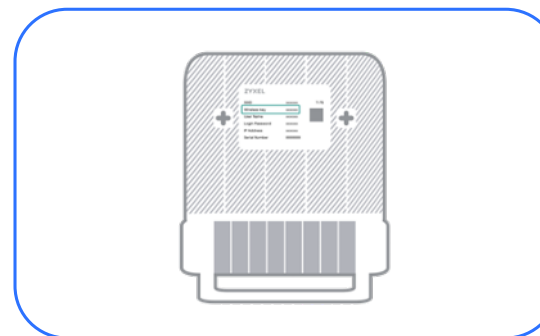

3. Klik op *Verbinden*.
4. Vul het wachtwoord in. Het wachtwoord vind je op de sticker achterop het modem. Of op het kaartje in de doos van het modem.
5. Klik op *OK* of *Verbinden*.

### Goed om te weten.

Wil je niet al je apparaten opnieuw verbinden met wifi? Kan gewoon. Volg daarvoor deze stappen.

1. Open je internetbrowser en ga naar <http://192.168.1.1/> terwijl je verbonden bent met het nieuwe wifinetwerk.
2. Vul je gebruikersnaam en wachtwoord in. Deze vind je op de sticker achterop het modem.
3. Geef je wifi de naam van je vorige wifinetwerk.
4. Pas je wifiwachtwoord aan naar je oude wachtwoord.

Al je apparaten zijn nu verbonden met het nieuwe wifinetwerk. Echt fijn.

## Bedraad internet.

Zo snel mogelijk internetten? Sluit dan je computer of laptop bedraad aan. Wordt je internet niet alleen sneller, maar ook stabiel van. Doe je zo.

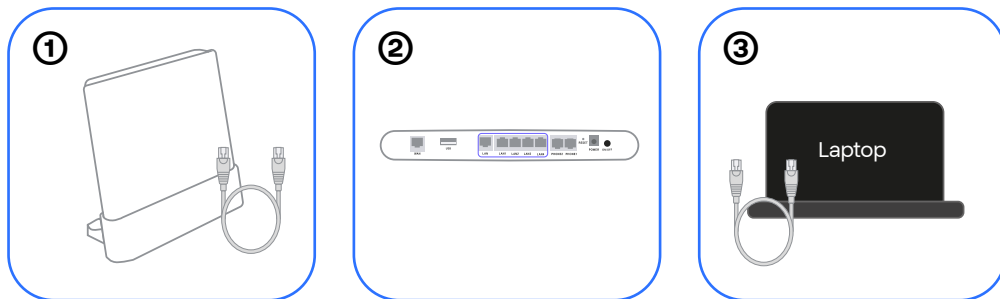

1. Pak een internetkabel en het modem.
2. Klik 1 kant van de kabel in 1 van de gele poorten van het modem.
3. Klik de andere kant van de kabel in de UTP-poort van je computer of laptop.

### Goed om te weten.

Heb je een internetabonnement met een snelheid van meer dan 1 Gbit/s? Sluit dan de apparatuur waarop je de hoogste snelheid wil aan op de 10G LAN-poort. Doe je met een Cat6a-kabel. Want die kan de hoge snelheden aan. Je kan een Cat6a-kabel in alle kabelwinkels kopen. Handig.





## 3. Odido TV

### Zo sluit je de Mediabox aan.

De Mediabox aansluiten? Zo gedaan. Voor je het weet kijk je naar je favoriete programma's en streamingdiensten. Kwestie van deze stappen volgen:

1. Pak de Mediabox en zet 'm in de buurt van je televisie.
2. Verbind de Mediabox met je televisie. Doe je zo. Pak de HDMI-kabel. Klik 1 kant in de HDMI-uitgang van de Mediabox. De andere kant gaat in de HDMI-poort van je televisie.
3. Sluit de Mediabox aan op stroom. Pak hiervoor de stroomadapter. Steek de ene kant in de Mediabox en de andere kant in het stopcontact.
4. Zet je televisie aan en kies het juiste HDMI-kanaal. Soms gaat je televisie automatisch naar het juiste HDMI-kanaal. Als dit niet gebeurt, kan je het juiste kanaal kiezen met de knop *AV*, *Sourve* of *0* op je afstandsbediening.

#### Tip.

Sluit de Mediabox met een internetkabel aan op het modem. Zorgt voor een stabielere internetverbinding. Weet je zeker dat je soepel tv kan kijken. Precies wat je wil.

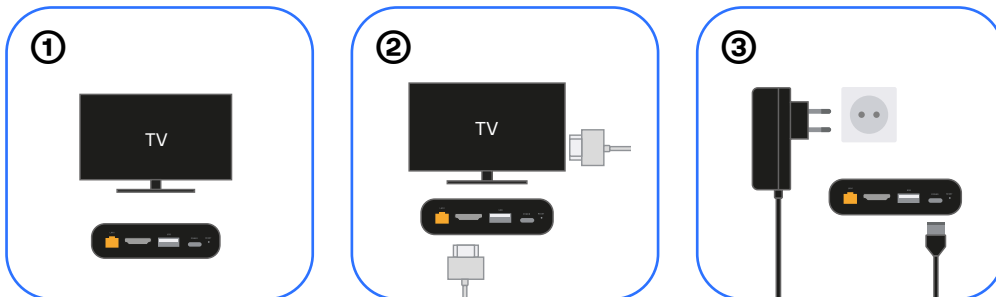

## De Mediabox **instellen**.

Om de Mediabox in te stellen heb je je TV klantnummer en TV pincode nodig. Die vind je in Mijn Odido ([odido.nl/login](https://odido.nl/login)) of in de Odido App.

De Mediabox instellen doe je zo.

1. Pak de afstandsbediening en trek het kartonnen lipje uit de achterkant.
2. Als de Mediabox helemaal is opgestart, kan je de afstandsbediening koppelen. Druk hiervoor de *OK*- en *Home*-knop tegelijk in tot de *TV BOX*-knop op je afstandsbediening gaat knipperen.
3. Volg de stappen van het installatieproces.

### Goed om te weten.

Wil je meer weten over de afstandsbediening? Kijk op [odido.nl/afstandsbediening](https://odido.nl/afstandsbediening)

## Tv-kijken met de de **Odido TV App**.

Heb je een smart-tv, Apple TV, Chromecast of andere mediaplayer? Kijk dan tv met de Odido TV App of de Odido TV online App. Heb je geen kabels, kastjes of extra afstandsbediening nodig. Fijn.

### Dit heb je nodig.

TV inloggegevens. Vind je in Mijn Odido ([odido.nl/login](https://odido.nl/login)) of in de Odido App.

### Zo installeer je de Odido TV App.

1. Verbind je smart-tv of mediaplayer met Odido Internet.
2. Open de app store op je smart-tv of mediaplayer en zoek naar Odido TV.
3. Download de Odido TV App.
4. Open de app en vul je TV klantnummer en TV pincode in.
5. Volg de instructies op je scherm.

### Goed om te weten.

Tv-kijken op je telefoon of tablet? Doe je met de Odido online TV App. Met een Chromecast stream je je favoriete zenders van de app naar je tv. Fijn toch? Je vindt de Odido online TV App in de app store van je telefoon of tablet. Online kijk je tv met [tv.odido.nl](https://tv.odido.nl)

## 4. Vast Bellen

### Zo sluit je Vast Bellen aan.

Om te bellen met je vaste telefoon, sluit je de telefoon aan op het modem. Dat doe je zo:

1. Pak je vaste telefoon en de telefoonkabel.
2. Klik de telefoonkabel in de Phone1-poort van het modem. Heb je een 2e telefoonnummer? Gebruik dan de Phone2-poort.
3. Klik de andere kant van de telefoonkabel in je vaste telefoon.
4. Bel met je vaste telefoon naar je mobiele telefoon. Gaat je mobiele telefoon over? Dan is het aansluiten gelukt. Fijn.

**Gaat de vaste telefoon niet over?**  
Bel ons even. We helpen je graag.

#### Goed om te weten.

Heb je een eigen modem? Kijk dan op [odido.nl/modeminstellingen](https://odido.nl/modeminstellingen). Hier vind je de instellingen voor Vast Bellen.

